



# Catálogo de Equipamentos para Acessibilidade Aquática

Plataformas

Cubos

Escadas

Rampas

Acessórios para

acesso

à piscina

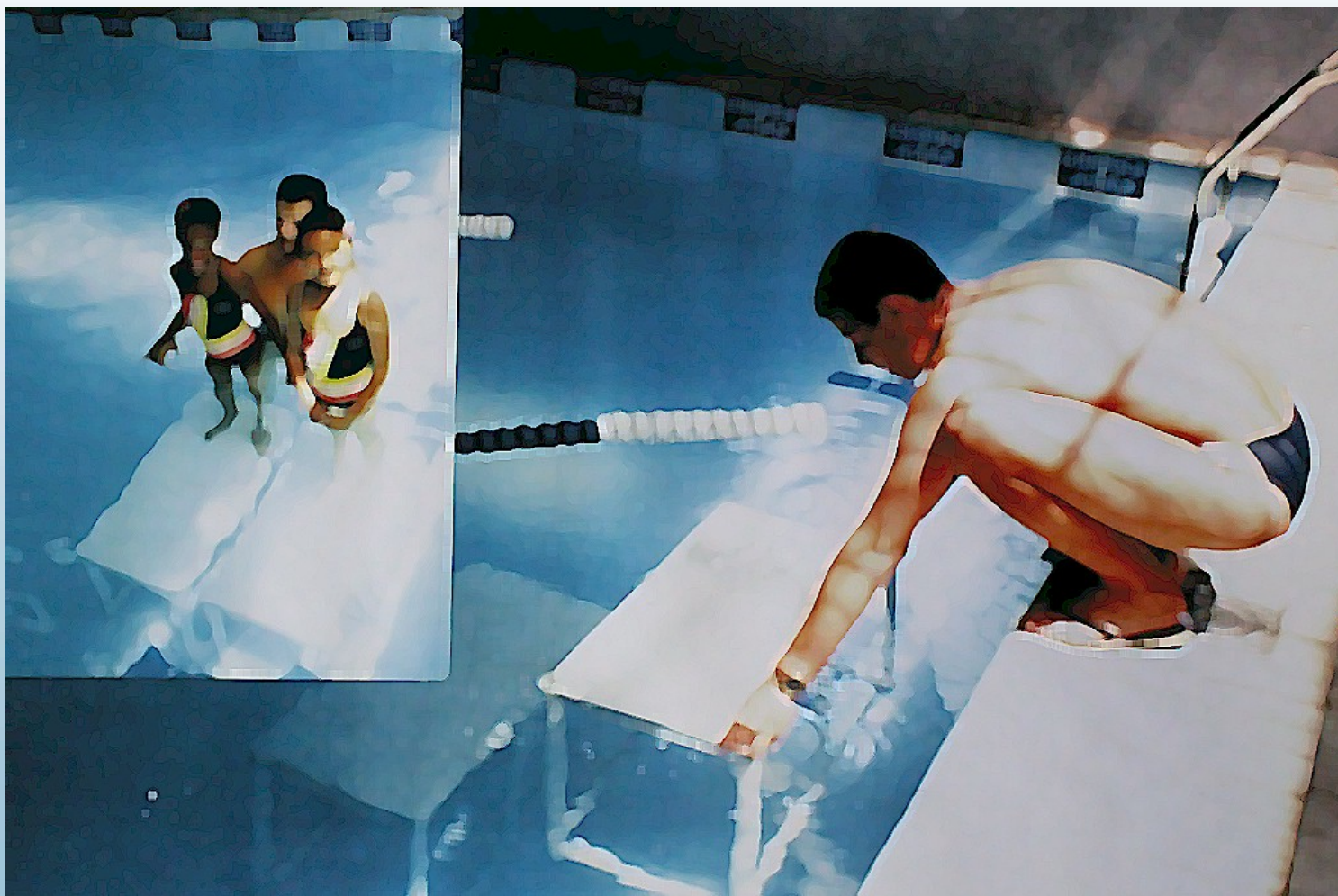

## Acessibilidade

A Actual dedica-se ao desenvolvimento, fabricação e comercialização de plataformas para fundo de piscina e escadas de acesso à água desde 1995.

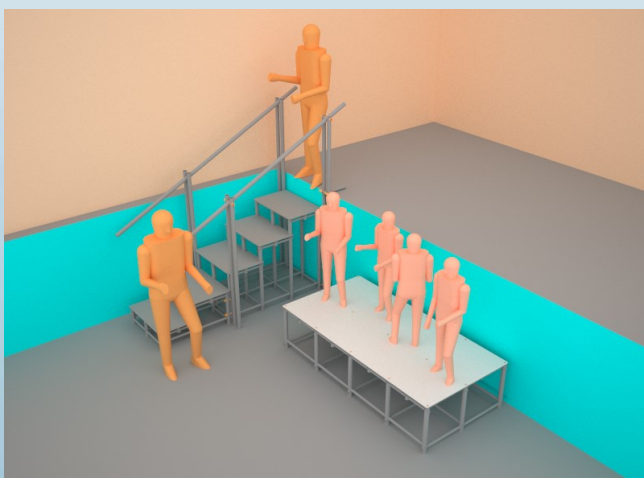

Com a experiência adquirida ao longo de todos estes anos, alcançamos um padrão de excelência em qualidade, com dezenas de milhares de metros quadrados produzidos, o que nos faz uma das principais referências quando se fala em acesso do mercado.

Conheça as nossas soluções de redução de profundidade e acesso à água!





### Plataformas para Piscina Actual

As plataformas Actual foram criadas para elevar de maneira **prática e segura** o fundo da piscina para atividades específicas, como natação infantil, hidroginástica em piscinas muito profundas, ou hidroterapia em trabalhos físicos de baixo impacto.



### Principais medidas

Por padrão oferecemos as medidas de área 50x50cm (cubos), 100x50cm, 100x100cm, 150x50cm, 150x100cm, 200,50cm e 200x100cm.

As plataformas também podem ser adquiridas em qualquer outra medida, obedecendo o limite de 2m de comprimento por 1m de largura.

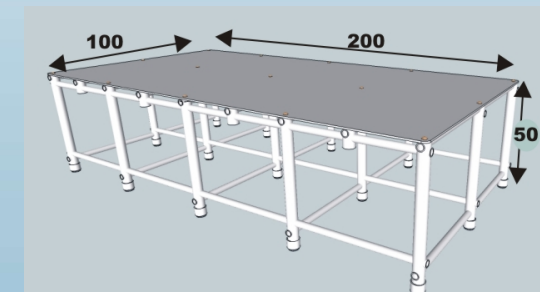
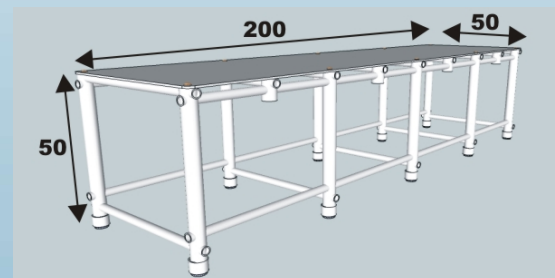
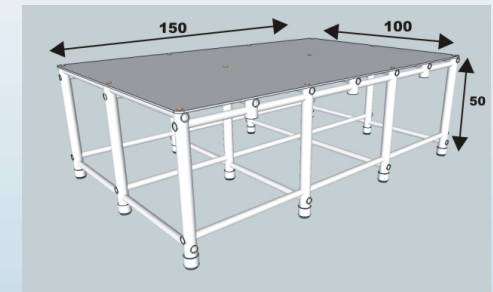
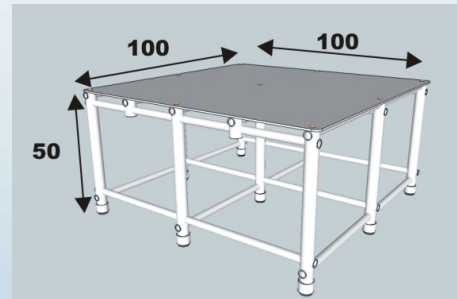
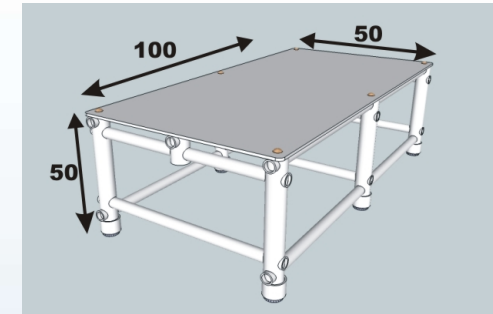
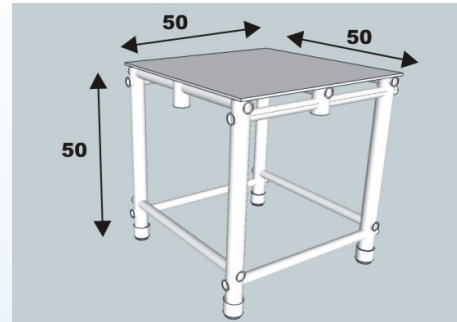

### Alternativas de montagem em áreas superiores de 2x1m

Quando a área a ser elevada é superior a área da plataforma, basta unir tantas plataformas forem necessárias para satisfazer sua necessidade.

As plataformas podem ser utilizadas na montagem

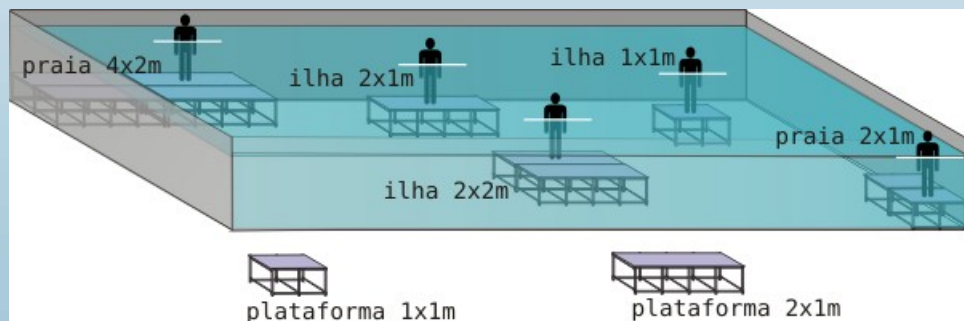

As praias são uma ou algumas plataformas encostadas nas bordas, e as ilhas são as mesmas peças, só que posicionadas nos arredores da piscina, distantes das bordas.

Praias são importantes para usuários que não estão aptos a se exporem a profundidade normal da piscina. As ilhas servem como apoio aos usuários que já estão aptos para se exporem à profundidade normal da piscina.



## Alternativas de montagem em áreas superiores aos módulos de 2x1m

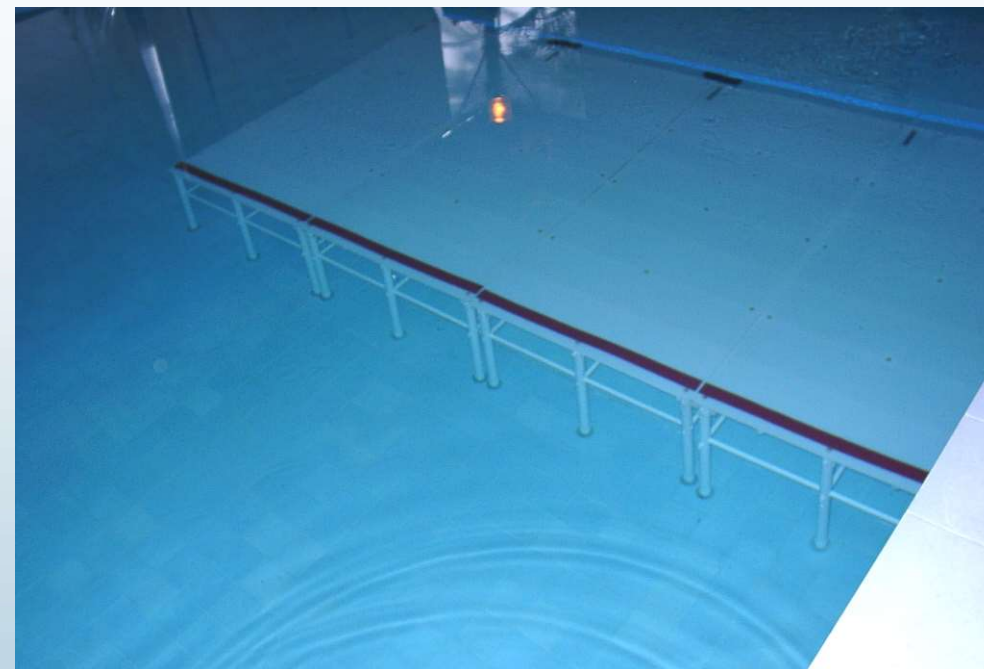

Obra em piscina com 4 plataformas 2x1m, formando uma praia com a área de 8m<sup>2</sup>



Praia 4x1m em aula de natação infantil, onde são unificados dois módulos Actual® 2x1m



## Acessórios de segurança

### Placas de Proteção lateral

São placas plásticas instaladas nas laterais da plataforma, fechando o entorno,



### Grades de Segurança

Actual também confecciona grades de segurança.

Cada grade acompanha uma lateral da plataforma, e também podem ser unidas uma

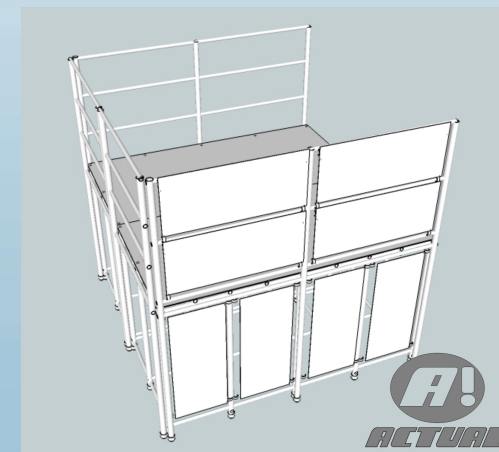
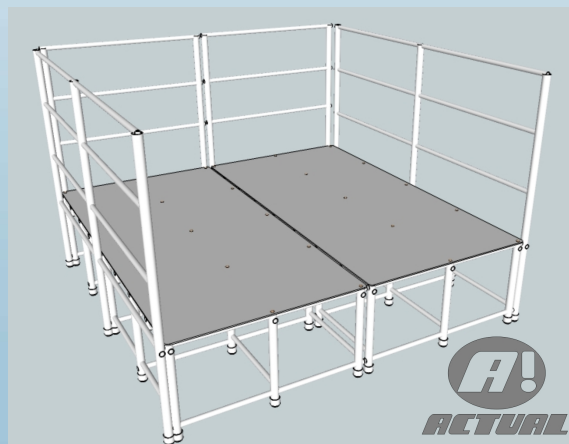

## Cores e Decoração

As plataformas podem ser decoradas com adesivos de vinil coloridos de alta durabilidade para identificação. Uma solução prática que não compromete o desempenho das plataformas, podendo ser substituídos ou removidos





### Funcionalidades:

1- As plataformas podem ser engatadas umas às outras para formar áreas maiores. Basta alinhá-las e passar o pino de engate por entre as colunas.

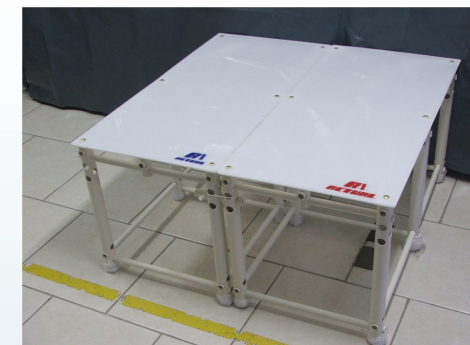
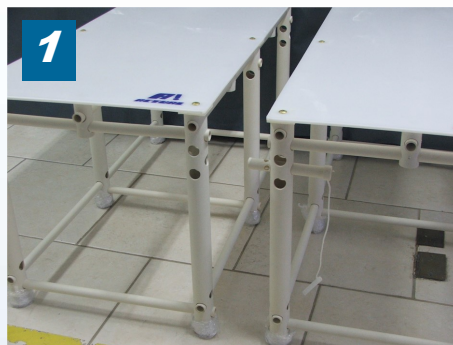

2- As colunas de 42mm e vigas de 26,6mm sustentam uma placa de plástico de alta resistencia a impactos com 6mm de espessura.

A resistência de uma plataforma fora da piscina pode ser considerada de 150kg/m<sup>2</sup>, ou seja, o peso equivalente a dois adultos medianos.



3- Todos os componentes são ligados através de parafusos de aço inoxidável, garantindo uma excelente montagem que proporciona durabilidade, resistencia e facilidade de manutenção.



4- Sob a extremidade de cada coluna existe uma capa de proteção plástica flexível, além de uma ventosa. Desta forma, o fundo da piscina fica muito bem protegido. Esta propriedade das plataformas Actual permite que ela seja utilizada tanto em piscinas de azulejo e pisos cerâmicos como em vinil.



## Escadas de Piscina

As escadas para piscina Actual seguem o mesmo princípio construtivo das plataformas. Estrutura em PVC



As escadas podem ser confeccionadas com ou sem corrimãos (guias), sendo estes, por padrão, lineares ou projetos especiais com o corrimão circular duplo, que atende a um maior espectro de biótipos.



## Principais Medidas das Escada de Piscina

As medidas das escadas Actual tem o foram estabelecidas com o objetivo de oferecer maior conforto na pisada

do usuário, e por esta razão os degraus obedecem o seguinte

critério:

Patamar com base de 60cm de largura por 30cm de profundidade, e altura de 20cm.

Outras medidas podem ser confeccionadas, mediante consulta.

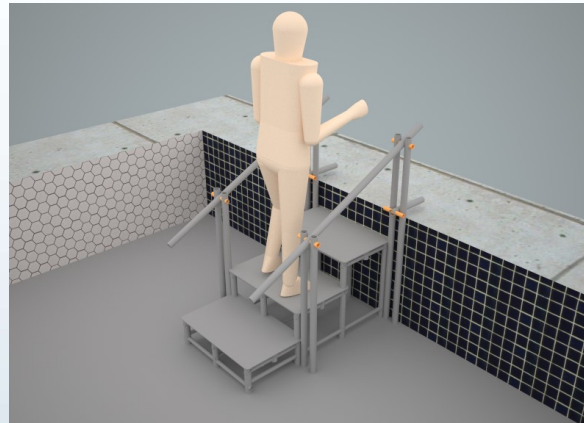

Piscina com 80cm de altura

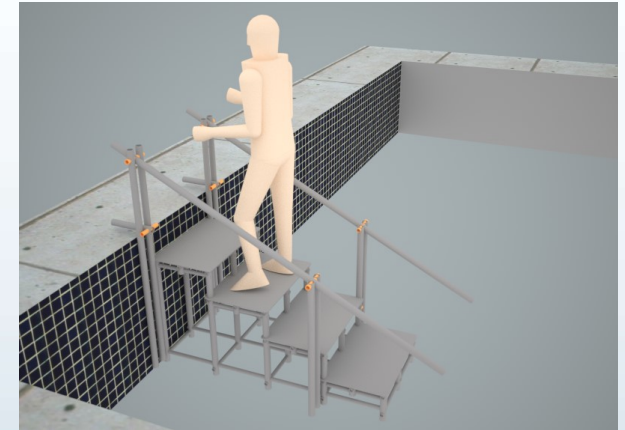

Piscina com 100cm de altura

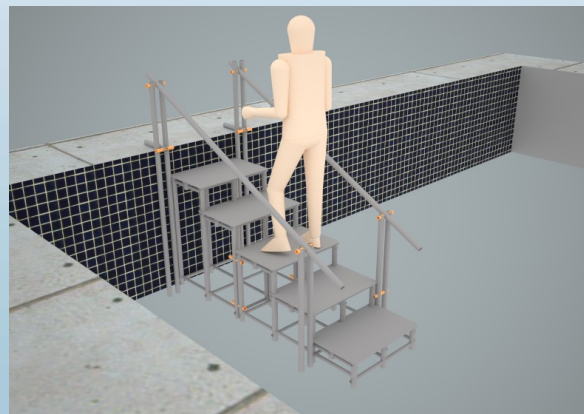

Piscina com 120cm de altura

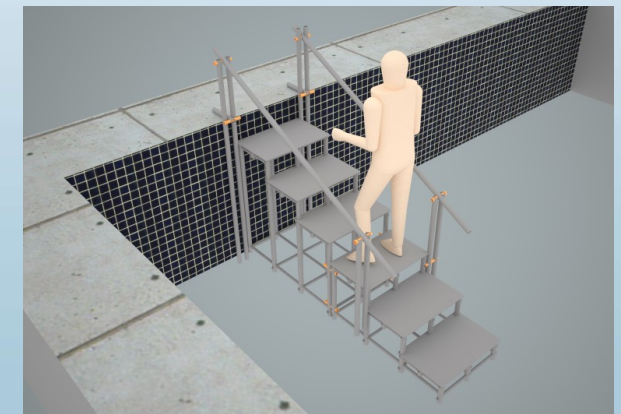

Piscina com 140cm de altura



## Projetos Especiais

Escada de Piscina  
obedecendo conformidade  
técnica específica

Em caráter especial a  
Actual pode confeccionar  
escadas de piscina com  
patamares específicos para  
atender necessidades  
técnicas, como o projeto ao

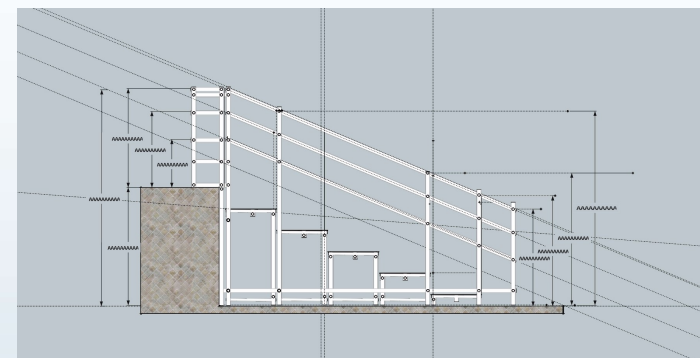
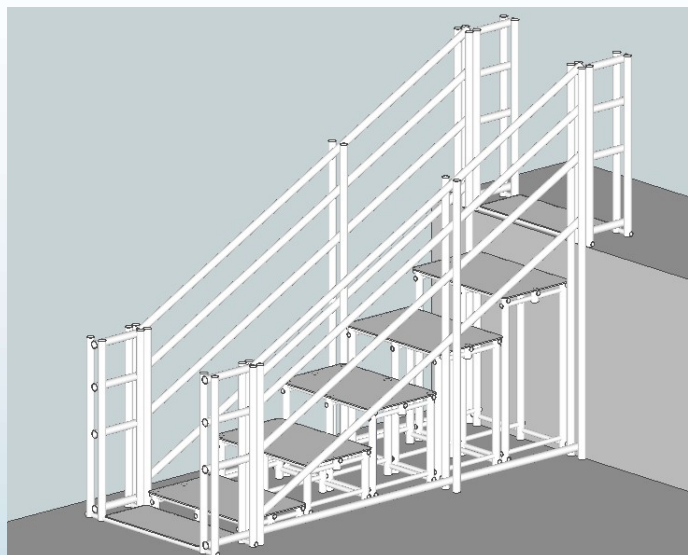

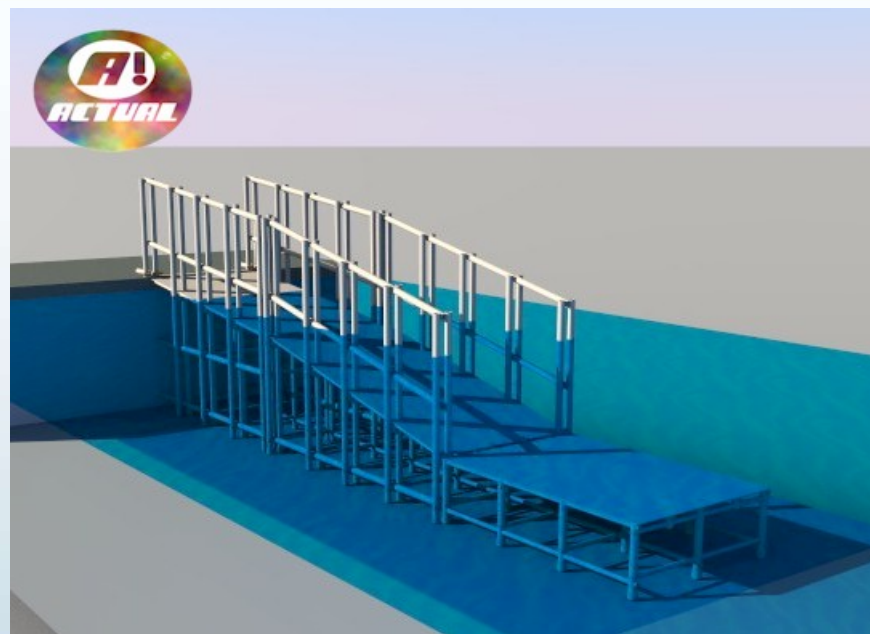
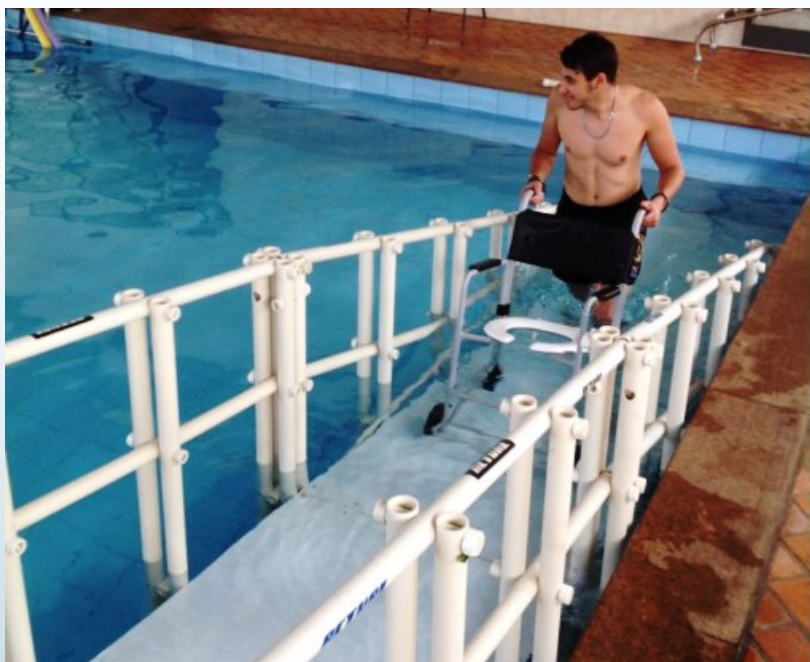

Rampa de acesso à piscina—projeto para APAE Santa Rita do Passaquatro, SP

As possibilidades de construção das plataformas Actual não se esgotam nos exemplos apresentados.

Plataformas com grades, rampas e escadas especiais, todos são produtos que podem ser confeccionados em nossa oficina.

Quando precisar de soluções em acessibilidade em piscinas, consulte a Actual!

